

Руководство пользователя

Приемопередающая радиостанция

Midland G7
PMR/LPD радиостанция.

Сайт производителя: <http://www.midland.ru>

Midland G7 **PMR/LPD радиостанция.**

1. ВВЕДЕНИЕ

Представляем вашему вниманию радиостанцию MIDLAND G7 – эффективное решение как для профессионалов, которым необходимо поддерживать надежную радиосвязь с коллегами (на строительной площадке, в отеле, супермаркете и т.п.), так и для любителей, желающих оставаться в контакте с друзьями и членами семьи.

Новейшие технологии, прочный корпус, удобство в применении, простой элегантный дизайн - все это делает радиостанцию MIDLAND G7 идеальной для использования в любых условиях.

Чрезвычайно практичная радиостанция MIDLAND G7 работает в двух диапазонах - PMR446 и LPD.

Радиостанция MIDLAND G7 – это гарантированная надежность и максимальная эффективность работы. В MIDLAND G7 представлены все функции, которые вы ожидали бы увидеть в современной приемо-передающей радиостанции. Среди основных характеристик – LCD дисплей с подсветкой, вибровывоз, а также режим экономии электроэнергии, позволяющий продлить срок службы аккумуляторов на 50%.

Всеми этими функциями вам будет очень легко воспользоваться благодаря удобным средствам управления.

Дальность действия (для диапазона PMR)

Максимальная дальность действия обеспечивается при использовании радиостанции на открытом пространстве.

Ограничивать максимальную зону действия могут только внешние препятствия, такие, как деревья, высокие здания и другие сооружения. При использовании прибора в автомобиле или внутри металлических конструкций зона действия также может уменьшаться.

Основные функции

- Два диапазона – LPD и PMR
- Вибровывоз
- LCD дисплей с подсветкой
- Индикатор низкого заряда батареи
- Автоматическое включение режима экономии энергии
- 38 CTCSS тонов в режимах приема и передачи
- Кнопка вызова CALL, 5 вызывных тонов.
- Автоматическое подавление фоновых шумов (Squelch)
- Кнопки для выбора каналов.
- Функция сканирования (SCAN).
- Блокировка клавиатуры.
- Выбор высокого/низкого уровня мощности (для диапазона PMR).
- Roger Веер – сигнал окончания передачи.
- VOX (голосовое управление).
- Гнездо для внешнего микрофона / динамика / зарядного устройства для батарей типа AA.

ПРИМЕЧАНИЕ: Производитель, оставляет за собой право менять отдельные технические характеристики без предварительного уведомления.

2. БЕЗОПАСНОСТЬ ПРЕВЫШЕ ВСЕГО!

2.1 Специальные знаки

Для вашего удобства в этой инструкции используются специальные символы для обозначения важной информации и практических советов.

! Восклицательный знак обозначает важную информацию, касающуюся исправности прибора, опасных ситуаций, соблюдения правил безопасности и других важных сведений. Пренебрежение этой информацией может привести к поломке прибора или к возникновению ситуации, опасной для вашего здоровья.



Этот знак обозначает практический совет по наиболее оптимальной эксплуатации прибора.

2.2 Предупреждения

! АККУМУЛЯТОРЫ – Строго следуйте всем инструкциям по использованию аккумуляторов в параграфе 4.1



! Ни в коем случае не вскрывайте радиостанцию! Вмешиваться в точное устройство прибора может только опытный профессионал со специализированным оборудованием. По этой же причине не следует менять заводские настройки прибора, они оптимизированы для наиболее эффективной эксплуатации. Несанкционированное вскрытие прибора лишает вас права на гарантийное обслуживание.

! Не используйте растворители, спиртосодержащие, абразивные и моющие средства для чистки прибора. Протирайте радиостанцию чистым, мягким кусочком ткани. При сильном загрязнении слегка смочите ткань в смеси воды и нейтрального мыла.

3. ЧАСТИ РАДИОСТАНЦИИ

3.1 Дисплей

Жидкокристаллический (LCD) дисплей дает возможность постоянно получать информацию о рабочем состоянии прибора. На дисплее отображаются символы и параметры, описывающие рабочие состояния и функции радиостанции:

1. VOX – функция VOX (голосовое управление) включена.
2. TX - режим передачи (нажата кнопка РТТ).
3.  – символ блокировки клавиатуры.
4. КАНАЛ - эти две цифры обозначают номер выбранного канала (P1~P8 PMR, 1~69 LPD).
5.  - индикатор низкого заряда аккумулятора / батареек типа АА.
6.  - включена функция вибровызова.
7. Н (Высокий) / L(Низкий) – высокий или низкий уровень мощности (для диапазона PMR).
8. RX - (занятый канал): появляется на дисплее, когда радиостанция принимает сигнал.
9. CTCSS тон - 2 маленькие цифры обозначают выбранный тон CTCSS (1 - 38).



3.2 Радиостанция

На картинке обозначены различные части радиостанции

10. Ручка ГРОМКОСТИ - позволяет включать/выключать прибор и настраивать уровень громкости радиоприема.

11. Кнопка РТТ – нажмите эту кнопку, чтобы начать передачу сигнала.

12. Кнопка CALL/  - используется для отправки вызова на выбранный канал. Для включения блокировки клавиатуры нажмите эту кнопку и удерживайте ее 5 секунд.

13. Встроенный МИКРОФОН

14. Встроенный ДИНАМИК

15. АНТЕННА.

16. Гнездо SPK/МІС (имеется защитная крышка) – для внешних аудио-аксессуаров (микрофона, наушников и т.п.) и зарядного устройства.

17. Кнопка МЕНЮ (MENU) – нажатие этой кнопки дает доступ в режим меню.

18. Кнопка Мониторинг/Сканирование (MONITOR/SCAN) – нажмите один раз, чтобы включить функцию сканирования. Нажмите и удерживайте кнопку 2 секунды, чтобы включить функцию мониторинга, которая временно отключает подавитель фоновых шумов

19. Кнопки прокрутки   - позволяют менять настройки в режиме меню.

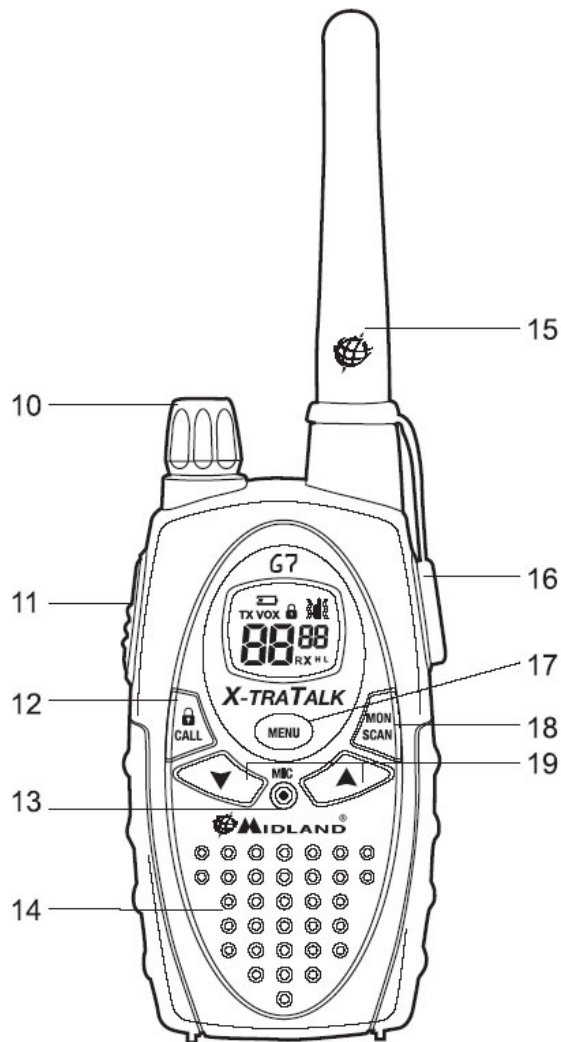

4. ПЕРЕД НАЧАЛОМ РАБОТЫ

Перед началом работы с радиостанцией убедитесь, что в ваш комплект входят следующие компоненты:

2 радиостанции; настольное зарядное устройство на 2 прибора; сетевой адаптер; 2 аккумулятора, 800 мА/ч NiMH; 2 клипсы для ношения на ремне; инструкция на русском языке. Если что-то отсутствует или неисправно – обратитесь к вашему продавцу.

4.1 Зарядка аккумулятора

Радиостанция работает от никель-металлогидридного (NiMH) аккумулятора 6В, его можно перезаряжать, не вынимая из радиостанции. Для полной зарядки требуется 12-14 часов.

Для осуществления зарядки:

1. Подсоедините сетевой адаптер к сетевой розетке и вставьте штекер адаптера в гнездо настольного зарядного устройства.
2. Поместите радиостанцию в паз настольного зарядного устройства.
3. По завершении зарядки выньте прибор из зарядного устройства и отсоедините зарядное устройство от сети.

! Не превышайте время зарядки аккумуляторов! Даже когда они полностью заряжены, процесс зарядки не прекращается автоматически. Поэтому не забудьте вынуть радиостанцию из зарядного устройства, как только аккумуляторы зарядятся.

! Не пытайтесь заряжать щелочные батарейки! Перед тем как заряжать прибор, убедитесь что в радиостанции находятся только перезаряжаемые NI-MH аккумуляторы. Попытка зарядить другие типы батареек (например, щелочные или марганцевые) может быть опасной. Батарейки могут протечь, взорваться, повредив прибор и создав опасность для вашего здоровья!

! Используйте только зарядное устройство, специально предназначенное для зарядки этой радиостанции. Применение другого зарядного устройства может привести к повреждению прибора, вызвать взрыв и повлечь опасность для вашего здоровья.

! Берегите аккумуляторы от огня и высоких температур, это может вызвать взрыв и повлечь опасность для вашего здоровья. Отслужившие свой срок аккумуляторы выбрасывайте согласно местным правилам утилизации подобных предметов.

! Не используйте одновременно новые и старые аккумуляторы/батарейки, или аккумуляторы/батарейки различных типов, или аккумуляторы/батарейки, которые до этого использовались в разных видах приборов.

4.2 «Эффект памяти» перезаряжаемых аккумуляторов

При использовании перезаряжаемых никель-металлогидридных аккумуляторов (NiMH) наблюдается явление, называемое «эффектом памяти». Оно заключается в значительной потере емкости аккумулятора и возникает, если аккумуляторы регулярно ставят на перезарядку, прежде, чем они были полностью разряжены и/или не были полностью заряжены. Чтобы предотвратить возникновение «эффекта памяти»:

- Старайтесь заряжать аккумуляторы только после того, как они полностью разрядятся (то есть когда прибор сам отключается в ходе работы).
- Не отключайте зарядное устройство, пока не истечет время, необходимое для полной зарядки аккумуляторов.
- По крайней мере два раза в месяц полностью разряжайте и затем перезаряжайте аккумуляторы.

Наилучшее решение проблемы «эффекта памяти» - использовать попеременно два комплекта аккумуляторов: один используется, другой держится про запас.

«Эффект памяти» можно полностью устранить, 3-4 раза проведя процедуру полной разрядки-зарядки аккумуляторов.

 Не следует путать «эффект памяти» и окончание нормального срока службы аккумуляторов, которые рассчитаны на 300-400 циклов перезарядки. По истечении срока службы аккумуляторов их следует заменить.

4.3 Установка и удаление клипсы

Клипса позволяет носить вашу радиостанцию на поясе. Клипсу следует снимать для установки или смены аккумуляторов.

1. Чтобы зафиксировать клипсу на приборе, вставьте ее в желобки на задней поверхности прибора и потяните, пока не раздастся щелчок.

4.4 Установка/удаление аккумуляторов

4.4.a Удаление

- 1) Снимите клипсу, как сказано в параграфе 4.3;
- 2) Откройте отсек для аккумуляторов, как показано на рисунке 2;
- 3) Удалите аккумуляторы;
- 4) Закройте крышку отсека и прикрепите клипсу.

4.4.b Установка

- 1) Снимите клипсу, как сказано в параграфе 4.3;
- 2) Установите аккумуляторы в отсек для аккумуляторов;
- 3) Закройте крышку отсека и прикрепите клипсу.

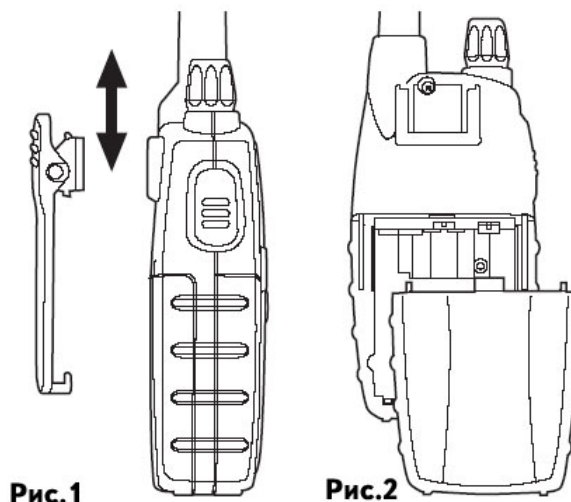

5. ОСНОВНЫЕ ОПЕРАЦИИ

5.1 Включение/выключение радиостанции

Чтобы включить радиостанцию, поверните ручку громкости [10] по часовой стрелке, пока не услышите щелчок: на дисплее отобразятся все иконки (тест), затем вы услышите 3 сигнала различных тонов. Чтобы выключить радиостанцию, поверните ручку против часовой стрелки, пока не услышите щелчок. Дисплей погаснет, прибор издаст 3 сигнала различных тонов.

5.2 Настройка громкости

Поворачивая ручку громкости [10] вы можете настроить уровень громкости во время приема сигнала. Если вы не получаете сигнал, вы можете настроить громкость, используя кнопку MON/SCAN («мониторинг/сканирование») [18], как описано в параграфе 5.4.

5.3 Прием и передача сигнала

Прием и передача сигнала осуществляются с помощью кнопки РТТ [11], которая находится в верхней части на левой стороне прибора. Для передачи сигнала:

- 1) Убедитесь, что на выбранном канале не осуществляется передача другим пользователем;
- 2) Нажмите и удерживайте кнопку РТТ [11]: на дисплее появится знак TX [2];
- 3) Подождите секунду и говорите в микрофон, держа радиостанцию примерно в 5 см ото рта.
- 4) Закончив передачу, отпустите кнопку РТТ [11]: знак TX [2] исчезнет с дисплея;

5) Когда радиостанция находится в режиме приема (кнопка РТТ [11] не нажата), вы будете слышать все сигналы на выбранном канале (на дисплее будет отображаться знак RX [8]).



Во время приема и передачи сигнала старайтесь держать антенну прибора в вертикальном положении, убедитесь, что внешние препятствия не мешают передаче.

5.4 Кнопка MON (Мониторинг)

Кнопка Мониторинга временно отключает подавитель фоновых шумов (squelch), чтобы вы могли слышать все сигналы на выбранном канале, в том числе очень слабые. Чтобы включить функцию мониторинга и слушать все сигналы, нажмите кнопку MON/SCAN («мониторинг/сканирование») [18] и удерживайте ее в течение 2 секунд. Чтобы выключить функцию мониторинга снова нажмите кнопку MON/SCAN («мониторинг/сканирование») [18] и удерживайте ее в течение 2 секунд.

5.5 Сканирование всех каналов

Радиостанция MIDLAND G7 дает возможность искать сигналы по всему диапазону PMR/LPD, сканируя все каналы и проверяя их на наличие сигнала. При обнаружении сигнала сканирование останавливается на активном канале, и вы можете начать на нем передачу, нажав кнопку РТТ [11]. Если вы нажимаете на кнопку РТТ [11] во время процесса сканирования, передача будет осуществляться на том канале, с которого началось сканирование.

С помощью кнопок ▲/▼ [19] вы можете поменять направление сканирования и таким образом пропустить те каналы, на которых не хотите останавливаться.

Коротко нажмите на кнопку MON/SCAN [18] («мониторинг/сканирование»), чтобы начать сканирование. Чтобы остановить сканирование, снова нажмите кнопку MON/SCAN [18].

Радиостанция вернется на канал, с которого началось сканирование.



5.6 Подсветка дисплея



При нажатии кнопки MENU [17] подсветка дисплея включается примерно на 5 секунд.



Подсветка дисплея увеличивает расход заряда аккумуляторов, поэтому старайтесь пользоваться этой функцией умеренно.

5.7 Блокировка клавиатуры

Нажмите кнопку CALL/  [12] и удерживайте ее около 5 секунд, на дисплее появится иконка  [3] для подтверждения блокировки клавиш.

Кнопки РТТ [11] и CALL/  [12] останутся активными. Чтобы снять блокировку клавиатуры, снова нажмите кнопку CALL/  [12] и удерживайте ее около 5 секунд.

5.8 Режим экономии энергии

Функция экономии энергии позволяет сократить потребление заряда аккумулятора на 50%.

Режим экономии энергии включается автоматически, если радиостанция не получает сигнала больше 7 секунд. Когда заряд аккумулятора заканчивается, на дисплее появляется иконка



[5]: в этом случае надо заменить батарейки или зарядить аккумуляторы.

6. Кнопка МЕНЮ (MENU)

6.1 Выбор канала

Нажмите кнопку MENU [17] один раз. На дисплее начнет мигать номер канала [4]. С помощью кнопок ▲/▼ [19] вы можете выбрать другой PMR или LPD канал. Для подтверждения выбора нажмите кнопку PTT [11] или подождите 5 секунд.

 Таблицу частот смотрите в главе 9.

6.2 Выбор CTCSS тонов

MIDLAND G7 может осуществлять прием сигнала в двух режимах:

- открытая связь: в этом случае вы сможете слышать все сигналы, передаваемые на выбранном канале
- связь по группам CTCSS: вы можете получать сообщения только от пользователей, чьи радиостанции настроены на тот же канал и CTCSS код.

Чтобы активировать 1 из 38 CTCSS тонов в режиме приема и передачи:

- Включите радиостанцию.
- Выберите канал.
- Нажмите дважды кнопку МЕНЮ (MENU) [17], на дисплее должен отобразиться номер канала, а справа от него - мигающий код CTCSS [9] (по умолчанию стоит опция “of” («Выкл.»)).
- С помощью кнопок ▲/▼ [19] вы можете выбрать CTCSS тон.
- Для подтверждения выбора нажмите кнопку PTT [11] или подождите 5 секунд.

Отключение CTCSS тонов

Если вы хотите осуществлять связь без использования CTCSS кодов:

- Нажмите дважды кнопку МЕНЮ (MENU) [17], на дисплее должен отобразиться номер канала, а справа от него - мигающий код CTCSS [9]
- С помощью кнопок ▲/▼ [19] выберите опцию “of” («Выкл.»).

6.3 Выбор уровня мощности передачи (для диапазона PMR)

В режиме передачи потребление энергии существенно увеличивается. Чтобы продлить срок службы аккумуляторов, вы можете выбрать низкий уровень мощности при передаче сигнала на короткое расстояние.

- 1) Нажмите кнопку МЕНЮ (MENU) [17] три раза, на дисплее появится знак Pt.
- 2) Выберите «L» («низкий уровень») [7] с помощью кнопок ▲/▼ [19]
- 3) Для подтверждения выбора нажмите кнопку PTT [11] или подождите 5 секунд.

Если вам нужно передать сигнал на дальнее расстояние, повторите эти действия, чтобы выбрать высокий уровень мощности. На шаге 2 выберите «H» («высокий уровень») [7]. При достаточном заряде батареи высокий уровень мощности - 500мВт, низкий - 10мВт.

 Низкий уровень заряда аккумуляторов может ухудшить эффективность работы радиостанции.

6.4 Функция VOX (голосовое управление)

При включенной функции VOX вы можете осуществлять передачу, не используя кнопку PTT: передатчик будет активироваться автоматически, когда вы говорите в микрофон. VOX настраивается на 2 уровня чувствительности. Вы можете включать функцию VOX как используя аксессуары, так и без них.

Чтобы включить функцию VOX, нажмите кнопку МЕНЮ (MENU) [17] четыре раза в режиме PMR. Надпись VOX [1] появится на дисплее.

С помощью кнопок ▲/▼ [19] вы можете выбрать следующие опции:

- OFF: Выключено;
- 1: 1 уровень (низкая чувствительность);
- 2: 2 уровень (высокая чувствительность);

Для подтверждения нажмите кнопку РТТ [11] или подождите 5 секунд.

Чтобы выключить функцию VOX, повторите эти действия и выберите опцию «oF» («Выкл.»).

6.5 Вибровывоз

Радиостанция MIDLAND G7 оснащена функцией вибровывоза, которая обеспечивает бесшумное предупреждение о входящих сигналах.

Чтобы включить функцию вибровывоза:

1. В диапазоне PMR нажмите кнопку МЕНЮ (MENU) [17] 5 раз, на дисплее появится  [6];
 2. С помощью кнопок ▲/▼ [19] можно включить или выключить эту функцию («on» - «Вкл.», «oF» - «Выкл.»);
 3. Для подтверждения нажмите кнопку РТТ [11] или подождите 5 секунд.
- При включенной функции вибровывоза вызывной сигнал не будет слышен.

6.6 ROGER BEEP: сигнал окончания передачи

Когда вы заканчиваете передачу и отпускаете кнопку РТТ [11], радиостанция издает сигнал, сообщающий собеседнику, что вы закончили сеанс передачи. Эта функция отключена по умолчанию.

Чтобы включить ее, следуйте следующим инструкциям:

- 1) В диапазоне PMR нажмите кнопку МЕНЮ (MENU) [17] 6 раз, на дисплее появится “rb oF” («Выкл.»);
- 2) С помощью кнопок ▲/▼ [19] выберите “on” («Вкл.») и на дисплее появится “rb on” (Roger Beep включен);
- 3) Для подтверждения нажмите кнопку РТТ [11] или подождите 5 секунд.

6.7 Вызывной сигнал

MIDLAND G7 может передавать вызывной сигнал 5-ти типов. Чтобы передать вызывной сигнал другим пользователям, нажмите кнопку CALL/  [12].

Чтобы выбрать вызывной сигнал:

1. В диапазоне PMR нажмите кнопку МЕНЮ (MENU) [17] 7 раз, на дисплее появится “CA 1”.
2. С помощью кнопок ▲/▼ [19] вы можете прослушать 5 мелодий и выбрать одну из них.
3. Для подтверждения нажмите кнопку РТТ [11] или подождите 5 секунд.

Теперь каждый раз, когда MIDLAND G7 будет передавать вызывной сигнал, она будет издавать выбранную мелодию.



При включенном вибровывозе (см. параграф 6.5), вызывной сигнал не будет слышен.

6.8 Функция Dual Watch (сканирование по двум каналам)

Эта функция позволяет одновременно контролировать два выбранных канала. Чтобы включить эту функцию, следуйте следующим инструкциям:

1. Выберите первый канал, который вы хотите просматривать.
 2. В диапазоне PMR нажмите кнопку МЕНЮ (MENU) [17] 9 раз, на дисплее появится “TX of RX”.
 3. С помощью кнопок ▲/▼ [19] выберите второй канал, который вы хотите просматривать.
 4. Для подтверждения нажмите кнопку РТТ [11] или подождите 5 секунд.
- Чтобы отключить эту функцию, нажмите кнопку MON/SCAN [18].

6.9 Звуковой сигнал при нажатии клавиш

Вы можете отключить звуковой сигнал, раздающийся при нажатии клавиш:

1. В диапазоне PMR нажмите кнопку МЕНЮ (MENU) [17] 8 раз, на дисплее появится надпись “bP on” («Сигнал включен»).
 2. С помощью кнопок ▲/▼ [19] выберите опцию “bP of” («Сигнал выключен»).
 3. Для подтверждения нажмите кнопку РТТ [11] или подождите 5 секунд.
- Теперь нажатие кнопок не будет сопровождаться звуковым сигналом.

7. ПРОБЛЕМЫ И НЕПОЛАДКИ

Радиостанция MIDLAND G7 рассчитана на долгие годы безупречной работы. Если возникла какая-то проблема или неполадка в работе, прочитайте советы из этой главы, прежде чем обращаться в сервисный центр.

7.1 Сброс (Reset)

Если вы в ходе работы с радиостанцией столкнулись с логической ошибкой (неверный символ на дисплее, не работающие функции и т.п.), причиной может быть не поломка прибора, а внешние факторы. Например, скачки напряжения в электросети во время зарядки. В этом случае вы можете осуществить сброс настроек прибора:

- 1) Выключите радиостанцию
- 2) Удалите аккумуляторы примерно на 60 секунд (параграф 4.4)



Прежде чем приступить к сбросу настроек, запомните все ваши настройки, потому что они будут полностью удалены.

8 ТЕХНИЧЕСКАЯ СПЕЦИФИКАЦИЯ

Каналы	1~8 PMR, 1~69 LPD
Частоты	446.00625 ÷ 446.09375 МГц (PMR) 433.075 ÷ 434.775 МГц (LPD)
Шаг сетки частот	12.5 кГц (PMR); 25 кГц (LPD)
Источник питания	6±10% В постоянного тока
Рабочие температуры.....	от -20° до +55°С
Размеры (без антенны).....	58 (L)x 122 (H)x34 (D) мм
Вес (без аккумуляторов)	123 гр
Рабочий цикл	TX 5%, RX 5%, ждущий режим 90%

8.1 Передатчик

Выходная мощность	10 или 500 мВт (по выбору)
Модуляция.....	FM

Подавление побочных излучений..... в пределах европейских норм

8.2 Приемник

Чувствительность для 12dB Sinad0,35 мкВ
Избирательность по соседнему каналу70 дБ
Выходная мощность динамика300мВ @ 10% THD (с нелинейными искажениями 10%)
Промежуточные частоты..... 1-я: 21,4 МГц ; 2-я: 450 кГц
Гнездо для внешнего микрофона и зарядного устройства стерео 2,5 мм
Гнездо для внешнего динамика..... моно 3.5 мм

Отдельные технические характеристики могут изменяться без предварительного уведомления.

9 ТАБЛИЦА ЧАСТОТ

Каналы PMR446

Канал	Частота RX/TX (МГц)	Канал	Частота RX/TX (МГц)
P1	446.00625	P5	446.05625
P2	446.01875	P6	446.06875
P3	446.03125	P7	446.08125
P4	446.04375	P8	446.09375

Каналы LPD

Канал	Частота RX/TX (МГц)	Канал	Частота RX/TX (МГц)
1	433.0750	36	433.9500
2	433.1000	37	433.9750
3	433.1250	38	434.0000
4	433.1500	39	434.0250
5	433.1750	40	434.0500
6	433.2000	41	434.0750
7	433.2250	42	434.1000
8	433.2500	43	434.1250
9	433.2750	44	434.1500
10	433.3000	45	434.1750
11	433.3250	46	434.2000
12	433.3500	47	434.2250
13	433.3750	48	434.2500
14	433.4000	49	434.2750
15	433.4250	50	434.3000
16	433.4500	51	434.3250
17	433.4750	52	434.3500
18	433.5000	53	434.3750
19	433.5250	54	434.4000
20	433.5500	55	434.4250
21	433.5750	56	434.4500

22	433.6000	57	434.4750
23	433.6250	58	434.5000
24	433.6500	59	434.5250
25	433.6750	60	434.5500
26	433.7000	61	434.5750
27	433.7250	62	434.6000
28	433.7500	63	434.6250
29	433.7750	64	434.6500
30	433.8000	65	434.6750
31	433.8250	66	434.7000
32	433.8500	67	434.7250
33	433.8750	68	434.7500
34	433.9000	69	434.7750
35	433.9250		